

Quick Installation Guide

Wall-Plate Wi-Fi Access Point

Model: AP1300 Wall | AP3000 Wall

English	Deutsch	Français	Español
Ελληνικά	Български	Čeština	Dansk
Magyar	Eesti	Suomi	Hrvatski
Nederlands	Қазақша	Lietuvių kalba	Latviski
Română	Norsk	Polski	Português
Srpski	Русский	Slovenčina	Slovenščina
العربية	Svenska	Türkçe	Україна
Հայերեն	日本語	한국어	Indonesia
தமிழ்	Tiếng Việt	中文(繁體字)	

NEED TECH HELP?

 www.cudy.com/qr_vg_ap

 www.cudy.com

 support@cudy.com

 www.cudy.com/download



810600432

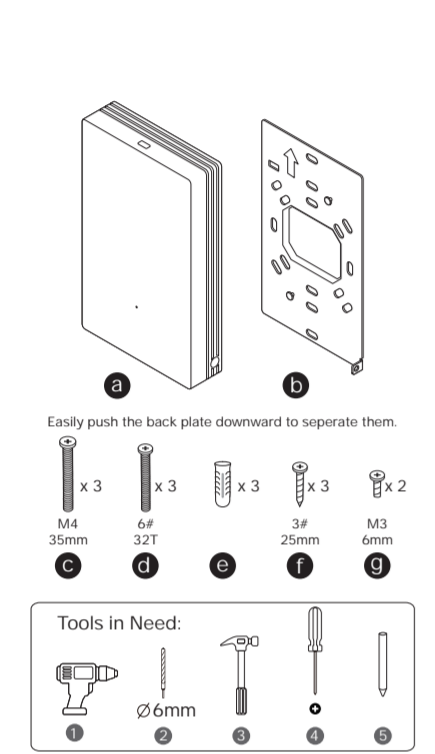

1 Install

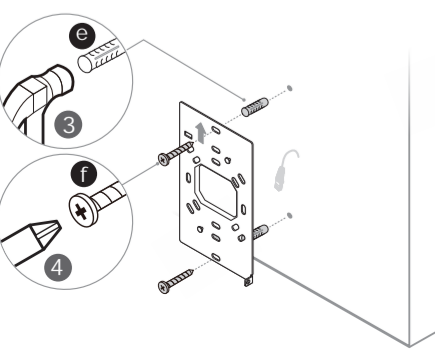
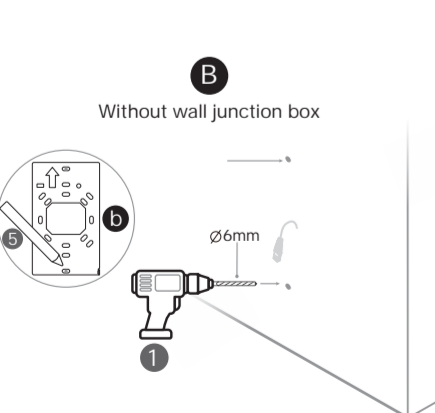
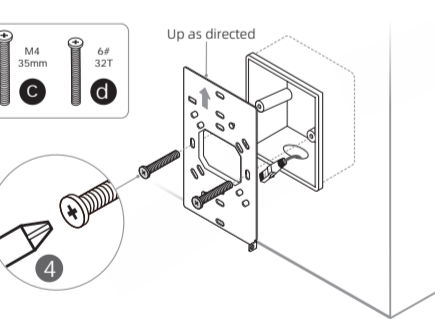
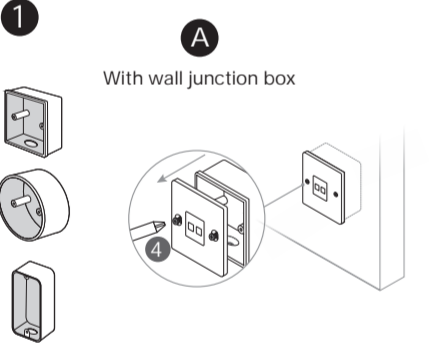







English

1 Install

- Mount the panel
- Connect to PoE Cable

Note: Please turn down the default SSID on the label for later wireless connection.
- Secure the AP







LED Status	Indication
Off	
Red	Flashing 
	On 
White	Flashing 
	On 
Red and White alternate	

Dansk

1 Installer

- Monter panelet
- Tilslut til PoE-kabel

Bemærk: Notér venligst standard SSID på etiketten til senere trådløs forbindelse.
- Sikre AP

LED status	Tegn
Slukket	
Rød	Blinker 
	På 
Hvid	Blinker 
	På 
Rød og hvid skifter	

Lietuvių kalba

1 Įdiekite

- Sumontuokite skydelį
- Prijunkite prie PoE kabelio

Pastaba: etiketėje užsirašykite numatytąjį SSID, kad galėtumėte prisijungti prie belaidžio ryšio vėliau.
- Apsaugokite AP

LED būseną	Indikacija
Išjungta	
Raudona	Mirksi 
	Įjungta 
Baltas	Mirksi 
	Įjungta 
Raudona ir baltas pakaitomis	

Русский

1 Установка

- Установите панель
- Подключитесь к кабелю PoE

Примечание. Запишите SSID по умолчанию на этикетке для последующего беспроводного подключения.
- Защитите точку доступа

LED Статус	Индикация
Выключенный	
Красный	Мигает 
	На 
Белый	Мигает 
	На 
Красно-белые попеременно	

Deutsch

1 Installieren

- Montieren Sie das Panel
- An PoE-Kabel anschließen

Hinweis: Bitte notieren Sie sich für eine spätere drahtlose Verbindung die Standard-SSID auf dem Etikett.
- Sichern Sie den AP

LED-Status	Anzeige
Aus	
Rot	Blinkt 
	An 
Weiß	Blinkt 
	An 
Rot und Weiß wechseln sich ab	

Ελληνικά

1 Εγκατάσταση

- Τοποθετήστε τον πίνακα
- Σύνδεση στο καλώδιο PoE

Σημείωση: Σημειώστε το προεπιλεγμένο SSID στην ετικέτα για μελλοντική ασύρματη σύνδεση.
- Ασφαλίστε το AP







Κατάσταση LED	Ενδειξη
Μακριά από	
Κόκκινος	Αναβοσβήνει 
	Επί 
Λευκό	Αναβοσβήνει 
	Επί 
Εναλλάξ το κόκκινο και το λευκό	







Latviski

1 Instalējiet

- Uzstādiēt paneli
- Pievienojiet PoE kabeli

Piezīme. Lūdzu, pierakstiet uz etiķetes noklusējuma SSID, lai vēlāk izveidotu bezvadu savienojumu.
- Nodrošiniet AP

LED statuss	Norāde
Izslēgts	
Sarkans	Mirgojošs 
	Ieslēgts 
Balts	Mirgojošs 
	Ieslēgts 
Sarkans un balts pārmaiņus	







LED-status	Indicatie
Uit	
Rood	Knipperend 
	Op 
Wit	Knipperend 
	Op 
Rood en Wit wisselen elkaar af	







Slovenčina

1 Nainštalujte

- Namontujte panel
- Pripojte k PoE káblu

Poznámka: Poznamenajte si predvolené SSID na štítku pre neskoršie bezdrôtové pripojenie.
- Zabezpečte AP

Stav LED	Indikácia
Vypnuté	
Červená	Bliká 
	Zapnuté 
Biela	Bliká 
	Zapnuté 
Striedajú sa červené a biele	

LEDステータス	表示
オフ	
赤	点滅 
	の上 
白	点滅 
	の上 
赤と白が交互に	







LED 상태	표시
끄다	
빨간색	점광 
	~에 
하얀색	점광 
	~에 
빨간색과 흰색 대체	

Français

1 Installer

- Monter le panneau
- Connectez-vous au câble PoE

Remarque : Veuillez noter le SSID par défaut sur l'étiquette pour une connexion sans fil ultérieure.
- Sécurisez le point d'accès







État du voyant	Indication
Désactivé	
Rouge	Clignotant 
	Sur 
Blanc	Clignotant 
	Sur 
Alternance rouge et blanc	

Eesti

1 Installige

- Paigaldage paneel
- Ühendage PoE kaabliga

Märkus. Hilisemaks traadita ühenduse loomiseks märgike sildile üles vaike-SSID.
- AP kaitsmine







LED-tila	Näidustus
Väljas	
Punane	Vilkkuv 
	Sees 
Valge	Vilkkuv 
	Sees 
Punane ja valge vahelduvad	







Nederlands

1 Installeren

- Monteer het paneel
- Aansluiten op PoE-kabel

Opmerking: Noteer de standaard SSID op het label voor een latere draadloze verbinding.
- Beveilig het toegangspunt

LED-status	Indicatie
Uit	
Rood	Knipperend 
	Op 
Wit	Knipperend 
	Op 
Rood en Wit wisselen elkaar af	

LED-status	Indikasjon
Av	
Rød	Blinker 
	På 
Hvit	Blinker 
	På 
Rød og hvit vekslar	







Slovenščina

1 Namestite

- Namestite ploščo
- Povežite se s kablom PoE

Opomba: Za kasnejšo brezžično povezavo si zapišite privzeti SSID na nalepki.
- Zavarujte AP

Stanje LED	Indikacija
Izključeno	
Rdeča	Utripa 
	Vklopljeno 
Bela	Utripa 
	Vklopljeno 
Rdeča in bela se izmenjujeta	

LED 상태	표시
끄다	
빨간색	점광 
	~에 
하얀색	점광 
	~에 
빨간색과 흰색 대체	

LED 상태	표시
끄다	
빨간색	점광 
	~에 
하얀색	점광 
	~에 
빨간색과 흰색 대체	







Español







1 instalar







- Montar el panel
- Conectar al cable PoE

Nota: Anote el SSID predeterminado en la etiqueta para una conexión inalámbrica posterior.
- Asegure el AP

Estado del LED	Indicación
Apagado	
Rojo	Brillante 
	En 
Blanco	Brillante 
	En 
Alternativo rojo y blanco	

LED-tila	Osoitus
Pois	
Punainen	Vilkkuu 
	Paalla 
Valkoinen	Vilkkuu 
	Paalla 
Punainen ja valkoinen vuorotellen	

LED-tila	Osoitus
Pois	
Punainen	Vilkkuu 
	Paalla 
Valkoinen	Vilkkuu 
	Paalla 
Punainen ja valkoinen vuorotellen	







LED-tila	Osoitus
Pois	
Punainen	Vilkkuu 
	Paalla 
Valkoinen	Vilkkuu 
	Paalla 
Punainen ja valkoinen vuorotellen	





Norsk

1 Installer

- Monter panelet
- Koble til PoE-kabel

Merk: Noter standard SSID på etiketten for senere trådløs tilkobling.
- Sikre AP

LED-status	Indikasjon
Av	
Rød	Blinker 
	På 
Hvit	Blinker 
	På 
Rød og hvit vekslar	

LED-status	Indikasjon
Av	
Rød	Blinker 
	På 
Hvit	Blinker 
	På

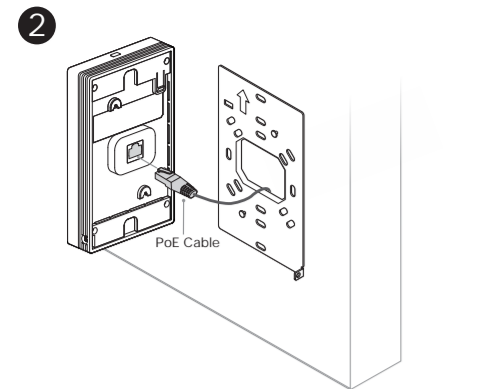

Note: Before connection, please note down the default SSID on the label for later use.

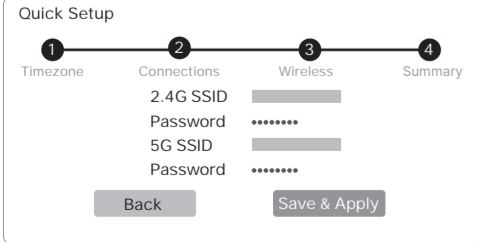
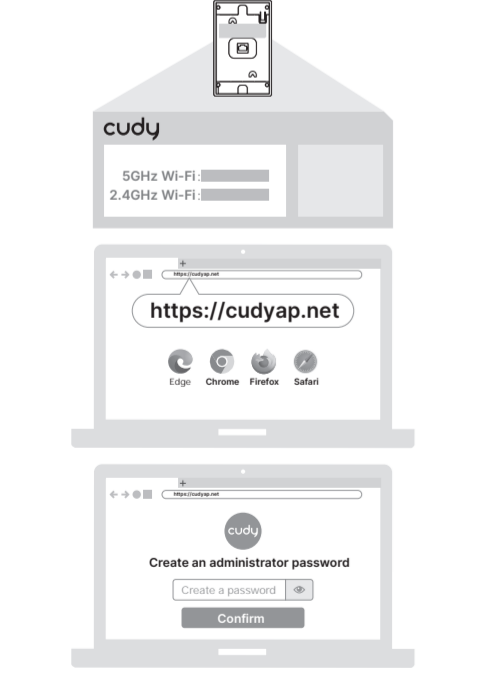
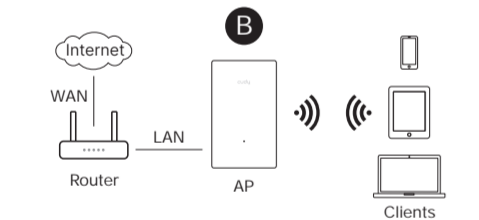
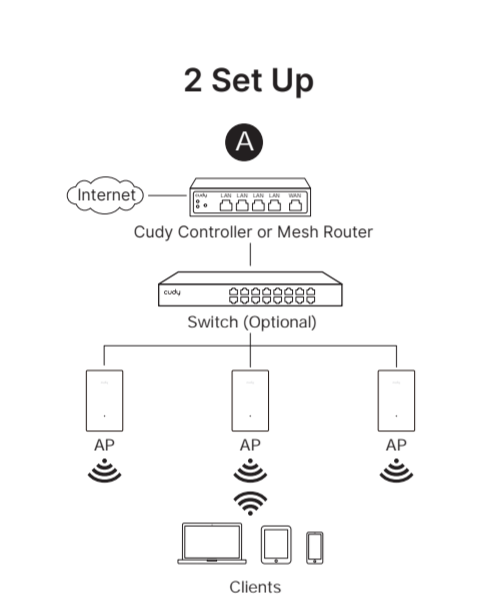
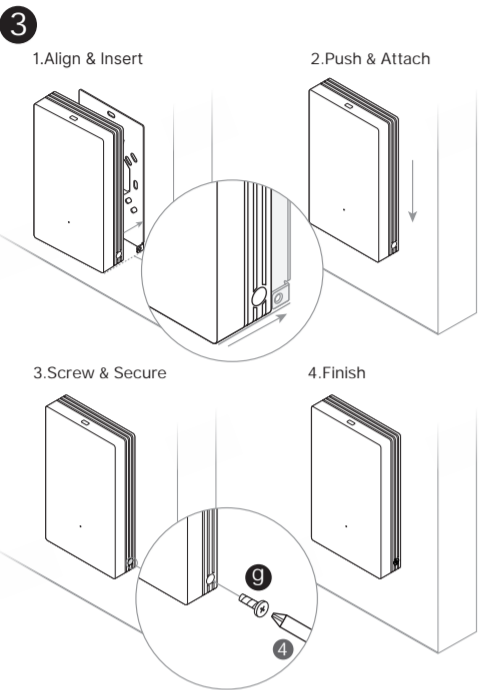

English

2 Set Up

Scenario A: With Cudy Controller
The AP supports Plug-and-Play by default. It is managed only via the Cudy Controller or Mesh Router web page. If the AP was configured before, please reset it to the factory defaults.

Scenario B: Standalone AP
The AP is configured and managed on its own web page. You can connect your device wirelessly to the AP and follow the step-by-step instructions to finish the Quick Setup.

Dansk

2 Konfigurere

Scenario A: Med Cudy Controller
AP understøtter Plug-and-Play som standard. Det administreres kun via Cudy Controller eller Mesh Router-websiden. Hvis AP var konfigureret før, skal du nulstille det til fabriksindstillingerne.

Scenario B: Standalone AP
AP konfigureres og administreres på sin egen webside. Du kan tilslutte din enhed trådløst til AP'et og følge trin-for-trin instruktionerne for at afslutte Hurtig opsætning.

Lietuvių kalba

2 Nustatykite

A scenarijus: su Cudy valdikliu
Pagal numatytuosius nustatymus AP palaiko „Plug-and-Play“. Jis valdomas tik per Cudy Controller arba Mesh Router tinklalapį. Jei AP buvo sukonfigūruotas anksčiau, iš naujo nustatykite gamyklinius nustatymus.

B scenarijus: atskiras AP
AP yra sukonfigūruotas ir valdomas savo tinklalapyje. Galite belaidžiu būdu prijungti įrenginį prie AP ir vadovautis nuosekliomis instrukcijomis, kad užbaigtumėte greitąjį sąranką.

Русский

2 Настройка

Сценарий А: с контроллером Cudy
По умолчанию точка доступа поддерживает Plug-and-Play. Управление им осуществляется только через веб-страницу Cudy Controller или Mesh Router. Если точка доступа была настроена ранее, сбросьте ее к заводским настройкам по умолчанию.

Сценарий Б. Автономная точка доступа.
Точка доступа настраивается и управляется на собственной веб-странице. Вы можете подключить свое устройство к точке доступа по беспроводной сети и следовать пошаговым инструкциям, чтобы завершить быструю настройку.

Deutsch

2 Einrichten

Szenario A: Mit Cudy Controller
Der AP unterstützt standardmäßig Plug-and-Play. Die Verwaltung erfolgt nur über die Cudy Controller- oder Mesh Router-Webseite. Wenn der AP zuvor konfiguriert wurde, setzen Sie ihn bitte auf die Werkseinstellungen zurück.

Szenario B: Eigenständiger AP
Der AP wird auf einer eigenen Webseite konfiguriert und verwaltet. Sie können Ihr Gerät drahtlos mit dem AP verbinden und den Schritt-für-Schritt-Anweisungen folgen, um die Schnelleinrichtung abzuschließen.

Ελληνικά

2 Ρύθμιση

Σενάριο Α: Με Cudy Controller
Το AP υποστηρίζει το Plug-and-Play από προεπιλογή. Η διαχείρισή του γίνεται μόνο μέσω της ιστοσελίδας Cudy Controller ή Mesh Router. Εάν το AP είχε ρυθμιστεί προηγουμένως, επαναφέρετέ το στις εργοστασιακές προεπιλογές.

Σενάριο Β: Αυτόνομο AP
Το AP διαμορφώνεται και διαχειρίζεται στη δική του ιστοσελίδα. Μπορείτε να συνδέσετε τη συσκευή σας ασύρματα στο AP και να ολοκληρώσετε τις οδηγίες βήμα προς βήμα για να ολοκληρώσετε τη Γρήγορη εγκατάσταση.

Latviski

2 Iestatīšana

A scenārijs: ar Cudy kontrolieri
AP pēc noklusējuma atbalsta Plug-and-Play. To pārvalda tikai caur Cudy Controller vai Mesh Router tīmekļa lapu. Ja piekļuves punkts tika konfigurēts iepriekš, lūdzu, atiestatiet to uz rūpnīcas noklusējuma iestatījumiem.

B scenārijs: atsevišķa AP
AP ir konfigurēts un pārvaldīts savā tīmekļa lapā. Varat bezvadu režīmā savienot savu ierīci ar AP un izpildīt soli pa solim sniegtos norādījumus, lai pabeigtu ātro iestatīšanu.

Slovenčina

2 Nastavenie

Scenár A: S ovládačom Cudy
AP štandardne podporuje Plug-and-Play. Spravuje sa iba cez webovú stránku Cudy Controller alebo Mesh Router. Ak bol AP nakonfigurovaný predtým, resetujte ho na predvolené výrobné nastavenia.

Scenár B: Samostatný AP
AP sa konfiguruje a spravuje na vlastnej webovej stránke. Zariadenie môžete pripojiť bezdrôtovo k prístupovému bodu a podľa podrobných pokynov dokončíte rýchle nastavenie.

日本語

2 セットアップ

シナリオ A: Cudy コントローラーを使用する場合
AP はデフォルトでプラグアンドプレイをサポートします。これは、Cudy コントローラーまたはメッシュルーター Web ページ経由でのみ管理されます。AP が以前に設定されていた場合は、工場出荷時のデフォルトにリセットしてください。

シナリオ B: スタンドアロン AP
AP は独自の Web ページで設定および管理されます。デバイスを AP にワイヤレスで接続し、ステップバイステップの指示に従ってクイックセットアップを完了できます。

Français

2 Configurer

Scénario A : Avec le contrôleur Cudy
Le point d'accès prend en charge le Plug-and-Play par défaut. Il est géré uniquement via la page Web du Cudy Controller ou du Mesh Router. Si le point d'accès a été configuré auparavant, veuillez le réinitialiser aux paramètres d'usine par défaut.

Scénario B : AP autonome
Le point d'accès est configuré et géré sur sa propre page Web. Vous pouvez connecter votre appareil sans fil au point d'accès et suivre les instructions étape par étape pour terminer la configuration rapide.

Español

2 Configurar

Escenario A: Con controlador Cudy
El AP admite Plug-and-Play de forma predeterminada. Se gestiona únicamente a través de la página web de Cudy Controller o Mesh Router. Si el AP se configuró antes, restablezca a los valores predeterminados de fábrica.

Escenario B: AP independiente
El AP se configura y gestiona en su propia página web. Puede conectar su dispositivo de forma inalámbrica al AP y seguir las instrucciones paso a paso para finalizar la Configuración rápida.

Italiano

2 Configurazione

Scenario A: Con Cudy Controller
L'AP supporta il Plug-and-Play per impostazione predefinita. È gestito solo tramite la pagina web Cudy Controller o Mesh Router. Se l'AP è stato configurato in precedenza, ripristinarlo alle impostazioni di fabbrica.

Scenario B: AP autonomo
L'AP è configurato e gestito sulla propria pagina web. È possibile connettere il dispositivo in modalità wireless all'AP e seguire le istruzioni passo passo per completare la configurazione rapida.

Hrvatski

2 Postavljanje

Scenarij A: S Cudy kontrolerom
AP prema zadanim postavkama podržava Plug-and-Play funkciju. Cak a Cudy Controller vagu a Mesh Router weboldalán keresztül kezelhető. Ha az AP korábban konfigurálva volt, állítsa vissza a gyári alapértékekre.

Scenarij B: Samostalni AP
AP se konfigurira i njime se upravlja na vlastitoj web stranici. Možete bežično povezati svoj uređaj s pristupnom točkom i slijediti upute korak po korak kako biste dovršili brzo postavljanje.

Norsk

2 Konfigurer

Scenario A: Med Cudy-kontroller
AP støtter Plug-and-Play som standard. Det administreres kun via Cudy Controller eller Mesh Router-nettsiden. Hvis tilgangspunktet ble konfigurert før, må du tilbakestille det til fabrikkinnstillingene.

Scenario B: Frittstående tilgangspunkt
Het toegangspunt wordt geconfigureerd en beheerd op een eigen webpagina. U kunt uw apparaat draadloos verbinden met het toegangspunt en de stapsgewijze instructies volgen om de Snelle installatie te voltooen.

Srpski

2 Подешавање

Сценарио А: Са Cudy контролером
AP подразумевано подржава Плу-анд-Плаи. Њиме се управља само преко Cudy Цонтролер или Меш Роутер веб странице. Ако је АРконфигурисан раније, вратите га на фабричке вредности.

Сценарио Б: Самостални АР
АР се конфигурише и њиме управља на сопственој веб страници. Можете бежично да повежете свој уређај са АР и пратите упутства корак по корак да бисте завршили брзо подешавање.

Indonesia

2 Pengaturan

Skenario A: Dengan Pengontrol Cudy
AP mendukung Plug-and-Play secara default. Ini hanya dikelola melalui halaman web Cudy Controller atau Mesh Router. Jika AP telah dikonfigurasi sebelumnya, silakan reset ke default pabrik.

Skenario B: AP Mandiri
AP dikonfigurasi dan dikelola di halaman webnya sendiri. Anda dapat menghubungkan perangkat Anda secara nirkabel ke AP dan mengikuti petunjuk langkah demi langkah untuk menyelesaikan Pengaturan Cepat.

Български

2 Настройка

Сценарий А: С Cudy Controller
AP поддържа Plug-and-Play по подразбиране. Управлява се само чрез уеб страницата Cudy Controller или Mesh Router. Ако AP е била конфигурирана преди, моля, върнете я към фабричните настройки.

Сценарий В: Самостоятелна AP
AP се конфигурира и управлява на собствена уеб страница. Можете да свържете вашето устройство безжично към AP и да следвате инструкциите стъпка по стъпка, за да завършите бързата настройка.

Magyar

2 Beállítás

A forgatókönyv: Cudy Controllerrel
Az AP alapértelmezés szerint támogatja a Plug-and-Play funkciót. Csak a Cudy Controller vagy a Mesh Router weboldalán keresztül kezelhető. Ha az AP korábban konfigurálva volt, állítsa vissza a gyári alapértékekre.

B forgatókönyv: Önálló AP
Az AP konfigurálása és kezelése saját weboldalán történik. Eszközét vezeték nélkül csatlakoztathatja a hozzáférési ponthoz, és a gyorsbeállítás befejezéséhez kövesse a lépésenkénti utasításokat.

Português

2 Configuração

Cenário A: com controlador Cudy
O AP suporta Plug-and-Play por padrão. Ele é gerenciado apenas através da página da web do Cudy Controller ou Mesh Router. Se o AP foi configurado antes, redefina-o para os padrões de fábrica.

Cenário B: AP independente
O AP é configurado e gerenciado em sua própria página web. Você pode conectar seu dispositivo sem fio ao AP e seguir as instruções passo a passo para concluir a Configuração Rápida.

Türkçe

2 Kurulum

Senaryo A: Cudy Denetleyiciliye
AP varsayılan olarak Tak ve Çalıştırı destekler. Yalnızca Cudy Controller veya Mesh Router web sayfası aracılığıyla yönetilir. AP daha önce yapılandırılmıřsa lütfen fabrika varsayılanlarına sıfırlayın.

Senaryo B: Bağımsız AP
AP kendi web sayfasında yapılandırılır ve yönetilir. Cihazınızı kablosuz olarak AP'ye bağlayabilir ve Hızlı Kurulumu tamamlamak için adım adım talimatları takip edebilirsiniz.

Tiếng Việt

2 Thiết lập

Kịch bản A: Với Bộ điều khiển Cudy
AP hỗ trợ Plug-and-Play theo mặc định. Nó chỉ được quản lý thông qua trang web Cudy Controller hoặc Mesh Router. Nếu AP đã được cấu hình trước đó, vui lòng đặt lại nó về mặc định ban đầu.

Kịch bản B: AP độc lập
AP được cấu hình và quản lý trên trang web riêng của nó. Bạn có thể kết nối không dây thiết bị của mình với AP và làm theo hướng dẫn từng bước để hoàn tất Cài đặt nhanh.

Čeština

2 Nastavení

Scénář A: S ovladačem Cudy
AP standardně podporuje Plug-and-Play. Spravuje se pouze prostřednictvím webové stránky Cudy Controller nebo Mesh Router. Pokud byl AP nakonfigurován dříve, resetujte jej na vyhoží tovární nastavení.

Scénář B: Samostatný přístupový bod
AP se konfiguruje a spravuje na vlastní webové stránce. Zařízení můžete bezdrátově připojit k přístupovému bodu a podle pokynů krok za krokem dokončete rychlé nastavení.

Қазақша

2 Орнату

А сценарий: Cudy Controller көмегімен
Кіру нүктесі әдепкі бойынша Plug-and-Play мүмкіндігін қолдайды. Ол тек Cudy Controller немесе Mesh Router веб беті арқылы басқарылады. Егер кіру нүктесі бұрын конфигурацияланған болса, оны зауыттық әдепкі параметрлерге қайтарыңыз.

В сценарий: дербес AP
AP өз веб-бетінде конфигурацияланады және басқарылады. Құрылғыны кіру нүктесіне сымсыз қосуға болады және жылдам орнатуды аяқтау үшін қадамдық нұсқауларды орындаңыз.

Română

2 Configurare

Scenariul A: Cu controler Cudy
AP-ul acceptă Plug-and-Play în mod implicit. Este gestionat numai prin intermediul paginii web Cudy Controller sau Mesh Router. Dacă AP-ul a fost configurat înainte, vă rugăm să-l resetați la valorile implicite din fabrică.

Scenariul B: AP autonom
AP-ul este configurat și gestionat pe propria pagină web. Vă puteți conecta dispozitivul fără fir la AP și urmați instrucțiunile pas cu pas pentru a finaliza Configurarea rapidă.

Україна

2 Налаштувати

Сценарій А: з контролером Cudy
Точка доступу підтримує Plug-and-Play за замовчуванням. Їм керують лише через веб-сторінку Cudy Controller або Mesh Router. Якщо точку доступу було налаштовано раніше, скиньте її до заводських налаштувань.

Сценарій В: автономний AP
AP налаштовується та керується на власній веб-сторінці. Ви можете підключити свій пристрій до точки доступу бездротовим способом і виконати покрокові інструкції, щоб завершити швидке налаштування.

中文（繁體）

2 設定

場景 A: 使用 Cudy 控制器
AP 預設支援即插即用。它只能透過 Cudy 控制器或 Mesh 路由器網頁進行管理。如果之前配置過 AP，請將其重設為出廠預設值。

場景 B: 獨立 AP
AP 在自己的網頁上進行設定和管理。您可以將裝置無線連接到 AP，並按照逐步說明完成快速設定。